

描述

本水浊度传感器由红外线发射和接收及塑料外壳组成，其工作原理是当红外光线穿过一定量的水时，光线的透过量取决于该水的污浊程度。

水越污浊，透过的光越少，光接收端把透过的光强转换为对应的电流大小，透过的光多，电流大，反之透过的光少，电流小。通过测量接收端电流的大小，就可以计算水的污浊程度。

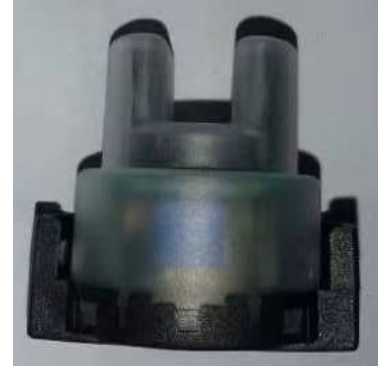

应用

本产品适用于洗碗机、洗衣机用浊度传感器。

性能参数

最大额定值

Ta=25℃

项目		符号	额定值	单位
输入 发射管	功率损耗	PD	75	mW
	正向电流	IF	60	mA
	峰值正向电流	IFP	1.0	A
	反向电压	VR	5	V
输出 探测器	集电极功率损耗	PC	100	mW
	集电极电流	IC	40	mA
	集电极-发射极 击穿电压	BVCEO	30	V
	发射极-集电极 击穿电压	BVECO	5	V
工作温度范围		Topr	-20~+85	℃
存储温度范围		Tstg	-30~+100	℃

参数		符号	最小值	典型值	最大值	单位	测试条件
输入 发射管	正向电压	VF		1.2	1.3	V	IF=20 mA
	反向电流	IR			10	μA	VF=5V
	峰值波长	λP-IR		940		nm	
输出 探测器	集电极暗电流	ICEO		5	100	nA	VCE=10V IF=0mA
	集电极-发射极 饱和电压	VCE(sat)		0.1	0.4	V	Ic=2mA IF=20mA
	峰值波长	λP-PT		880	-	nm	
	电源电压	VCC	5			V	
	输出电压	VO	0~5			V	
	比值范围	Ra	0~1000			NTU	
	绝缘电阻		D.C 500V 超过 100 MΩ				
	绝缘电压		耐压 A.C 1800V				

模块功能描述

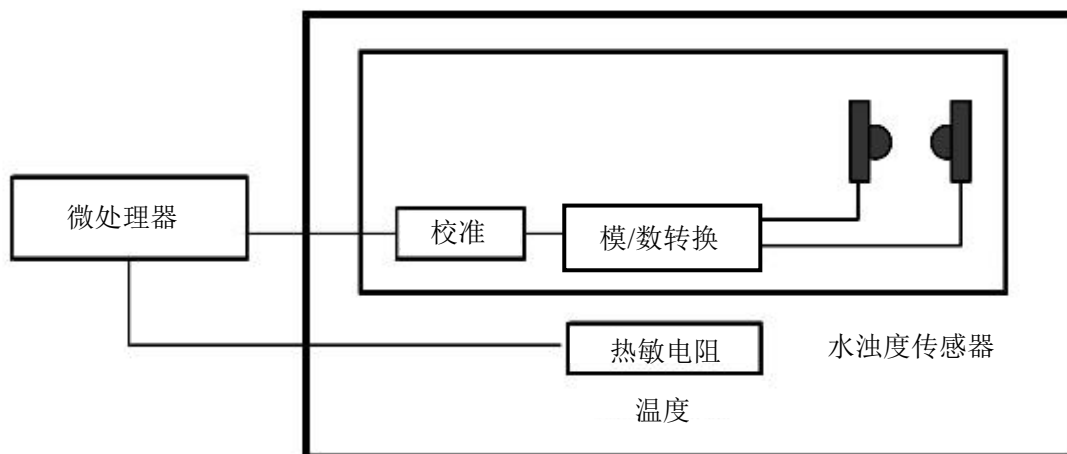

特性曲线

1.水污浊度与输出电压曲线

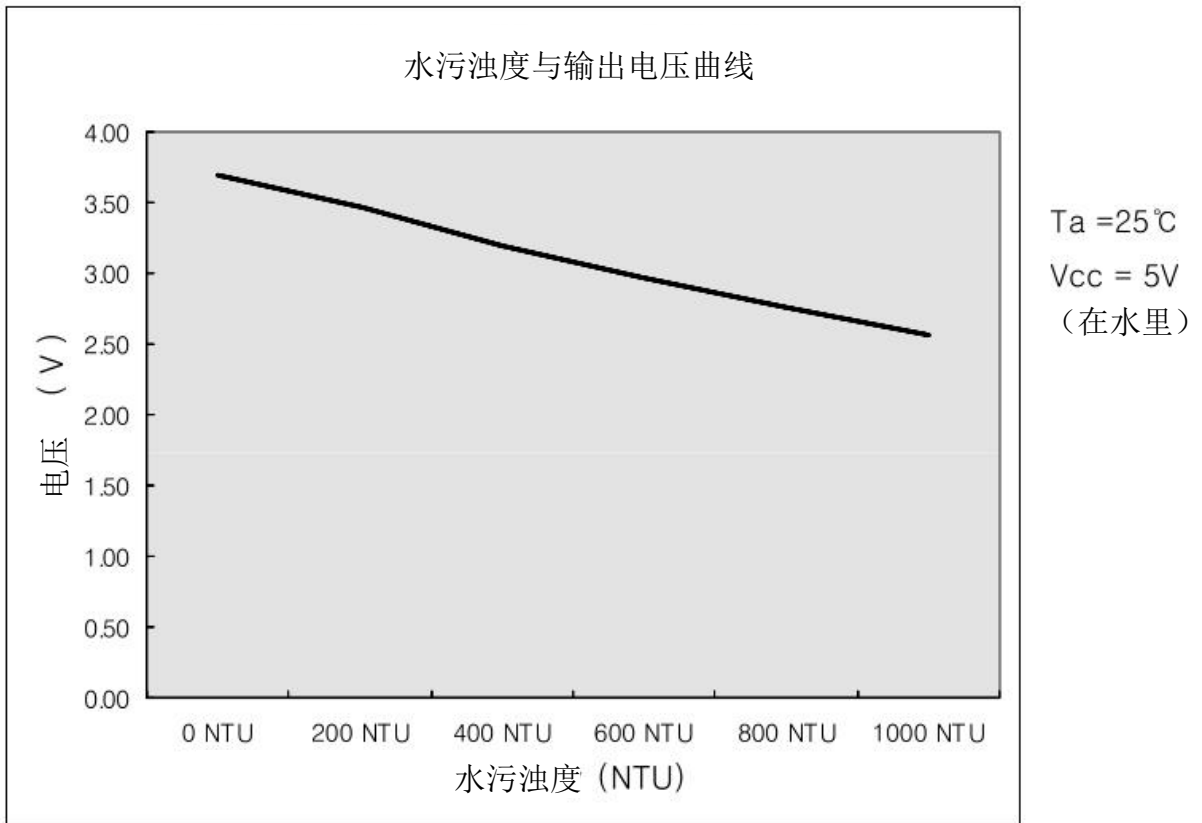

2.温度与输出电压曲线

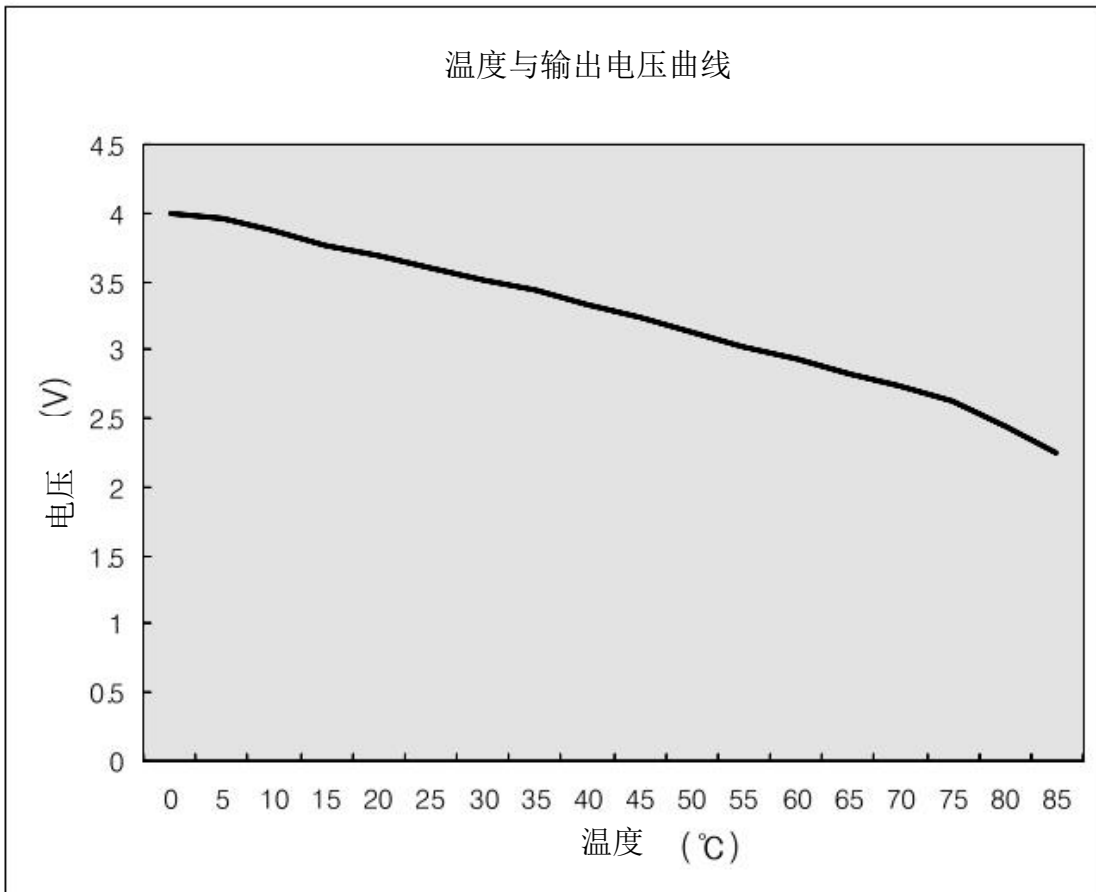

原理框图

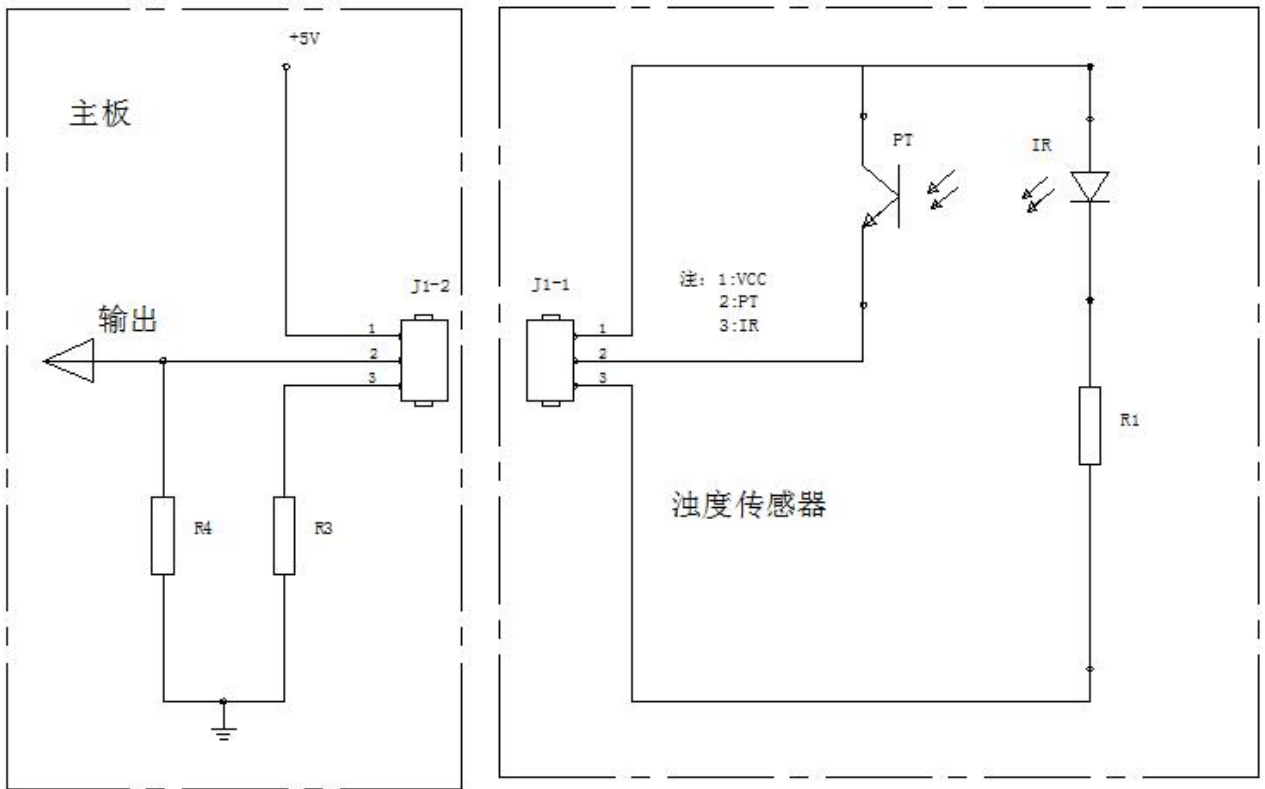

结构

管脚连接方式

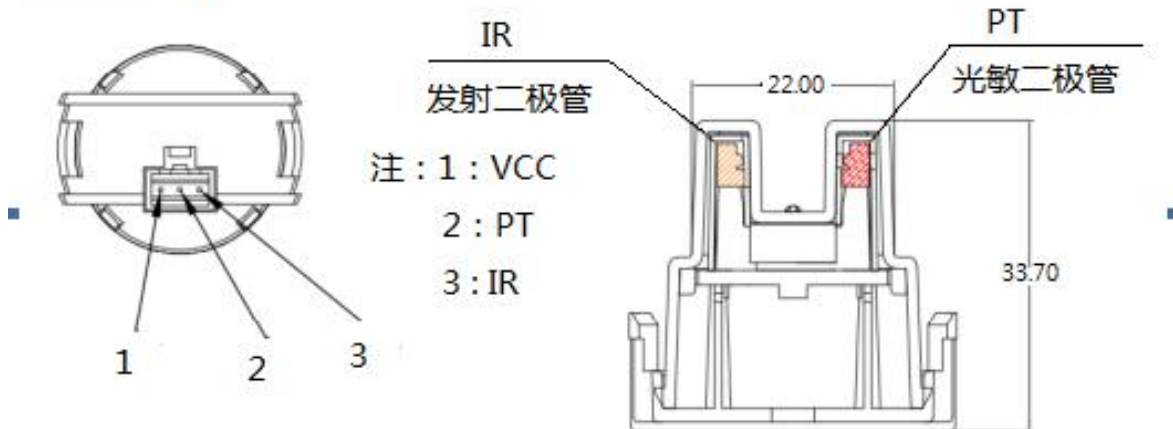

尺寸图

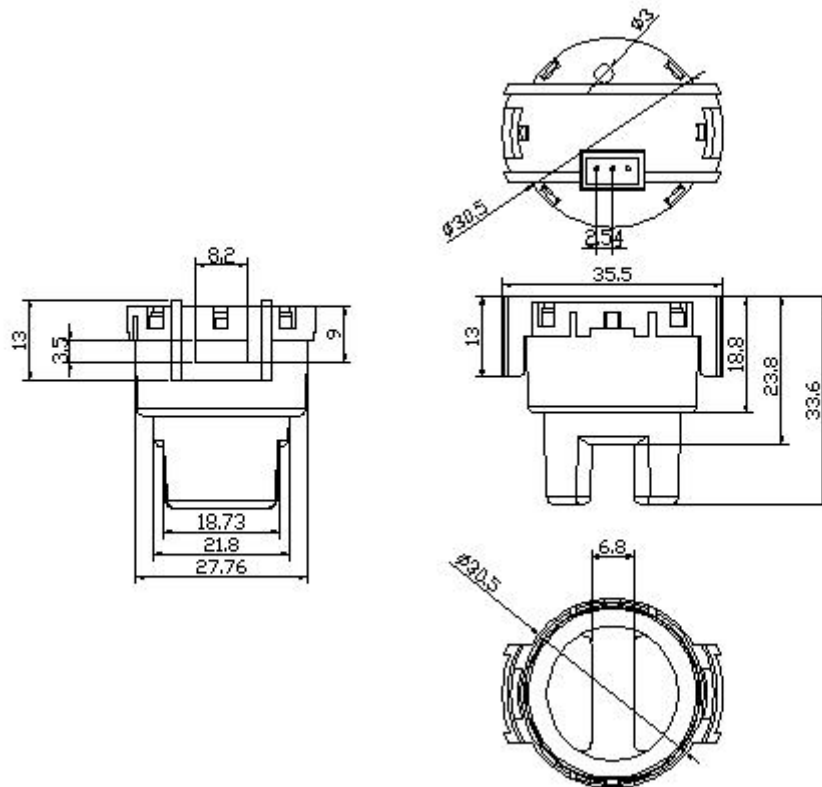

注意事项

- 1、传感器不是防水型的，不能全部放进水里，只能器件的透明部分放置在水里。
- 2、接线时，请注意电源极性，防止电源反接烧坏传感器，电压只能接直流 5V，通电前，请注意电压大小，防止电压过高烧坏传感器。